

**Infrasauna Relax HYD-3377, 3329, 3331, 3333**

# NÁVOD K MONTÁŽI

Ve spolupráci s



[www.bps-koupelny.cz](http://www.bps-koupelny.cz)

## Důležité informace a upozornění

Děkujeme za důvěru, kterou jste nám projevili zakoupením naší sauny. Pevně věříme, že budete nadmíru spokojeni a užijete si hodiny ničím rušené relaxace a odpočinku. Rádi Vám při montáži a využívání poskytneme rady.

Sauna je vyrobena z nejideálnějšího materiálu pro výrobu saun. Jedná se o **dřevinu Kanadský jedlovec** – také označován jako **Hemlock**. Dřevo Hemlock je bez suků, neobsahuje téměř žádnou pryskyřici a má načervenalou až světlehnědou barvu. Také má Kanadský jedlovec minimální roční přírůsty, projevuje se to nádhernou malbou tenkých tmavých proužků, které zvýrazňují strukturu dřeva.

Dřevo je řádně vysušeno, opracováno a bez povrchové úpravy připraveno k výrobě saun. Jedná se o přírodní materiál, který si po dlouhou dobu zachovává své vlastnosti, které je potřeba respektovat. **Přírodní materiál reaguje na vliv tepla, vlhkost vzduchu či přímý kontakt s vodou a během celé své životnosti pracuje.** Velký vliv má také to, do jakého prostoru saunu uvnitř domu umístíte. Doporučujeme zamezit velké vlhkosti (velmi vlhké sklepní prostory) či přímému slunečnímu svitu. Materiál může měnit barvu, lehce se zmenšovat, prohýbat, kroutit či vznikat malé praskliny. Tyto vlastnosti a reakce přírodního dřevěného materiálu jsou naprosto přirozené a nelze jim nijak zabránit.

### Povinná údržba a péče o saunu

Doporučujeme vždy po saunování otřít dřevěné lavice lehce navlhčeným hadříkem. Alespoň 1x za 6 měsíců doporučujeme saunu pečlivě vysát a lavice otřít hadříkem s teplou mýdlovou vodou. Nepoužívejte žádné rozpouštědla, prostředky na alkoholové či chemické bázi.

### Záruka

Dodavatel poskytuje záruku na viditelné a skryté vady v souladu s reklamačním řádem. Kupující musí splnit podmínky pro uplatnění reklamace umožňující správné posouzení uplatněné reklamace a její včasné vyřešení. Záruční podmínky jsou omezeny na výměnu či opravu vadného dílu. Materiál či díly, které byly jakýmkoliv způsobem dodatečně upravovány nebudou zahrnuty do reklamace a nebudou řešeny. Na stěny sauny se nesmí montovat žádné příslušenství, které není součástí dodávky a není určeno pro sauny.

### Zákaznická péče

Při jakýchkoliv problémech a dotazech s montáží či využíváním sauny nás kontaktujte na e-mailu či telefonním čísle:

E-mail: [obchod@bps-koupelny.cz](mailto:obchod@bps-koupelny.cz)

Tel.: +420 608 247 630

# Pokyny k instalaci sauny

Přečtete si pečlivě následující pokyny k instalaci sauny. Instalace sauny vyžaduje nejméně 2-3 osoby pro snadnější manipulaci s těžkými a objemnými díly. Také se tím vyloučí poškození dílů sauny či minimalizuje riziko zranění při instalaci jednou osobou. Obrázky v tomto manuálu mají ilustrativní charakter, provedení sauny se může lišit při zachování stejných instalačních pokynů. Nedodržení pokynů uvedených v tomto návodu může být důvodem k zamítnutí reklamace.

## Elektrické požadavky

Doporučujeme saunu připojovat na samostatný elektrický okruh s jističem, který bude vyhrazený jen pro využití sauny. Doporučujeme do okruhu nezapojovat a provozovat současně další spotřebiče. Nedodržení tohoto doporučení může způsobit výpadek elektrického napětí či snížení výkonu sauny.

Elektrické zapojení a zapojení elektrických komponent musí provádět kvalifikovaný elektrikář, který zajistí správnou funkčnost zapojení sauny. Zamezí se tím potencionálnímu riziku poranění elektrickým proudem. Jakákoliv neodborná manipulace může ohrozit provoz a deklarované vlastnosti sauny.

Pokud nejsou splněny elektrické požadavky a není zajištěna odborná montáž elektrikářem může dojít k úrazu či poškození sauny. Při nedodržení těchto požadavků nenese dodavatel odpovědnost za vzniklou škodu.

## Informace o balení

Sauna HYD-2912 je dodávána a zabalena ve 3 kartonových krabicích. Pro snadnou montáž si vždy najdete kartony s postupným označením (1 ze 3, 2 ze 3, ...) a postupujte posloupnou kompletací. Nikdy neprohazujte díly z různých kartonů. Díly nelze vzájemně zaměňovat.

## Označení dílů v balení:

Bottom panel – Podlaha	Top panel – horní panel (strop)
Bench panel – Lavice	Bench heater panel – panel s vyhříváním lav.
Front panel – Přední stěna	Left side panel – Boční levá stěna
Right side panel – Boční pravá stěna	Back panel – Zadní stěna
Accessory box – Doplnky	

# Montáž sauny

Sauna musí být umístěna v suché místnosti. Není určena pro externí využití.

Sauna musí být umístěna na pevné a rovné podlaze.

Sauna musí být umístěna v dosahu elektrické energie.

Vnější ani vnitřní část podlahy nesmí být v kontaktu s vodou. Pokud je podlaha vlhká, musí se nainstalovat pod saunu hydroizolace.

V blízkosti sauny ani uvnitř sauny nesmí být umístěny ani skladovány hořlavé předměty nebo chemikálie.

## Elektrické schéma infresauny

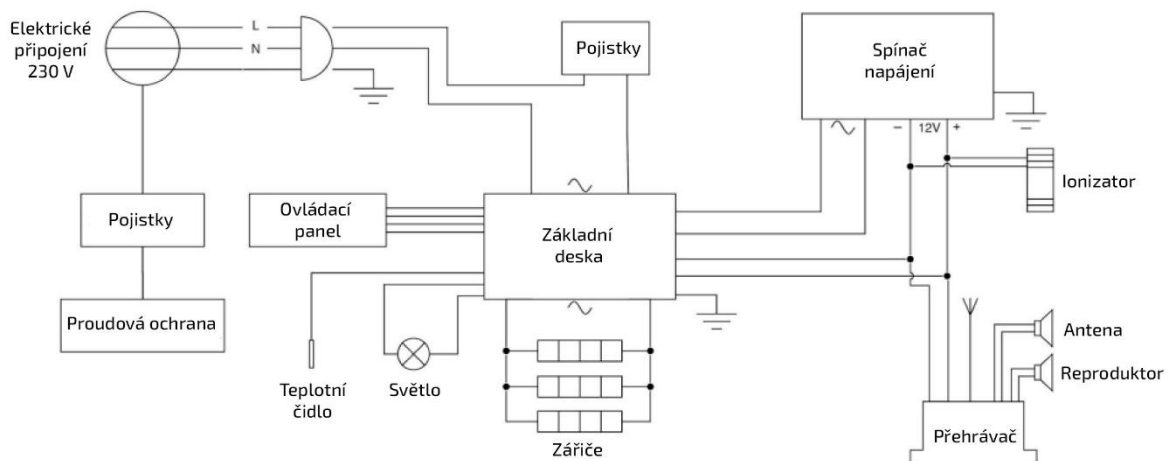

## Schéma zapojení infresauny

**Veškeré zapojení smí provést pouze oprávněný způsobilý elektrotechnik v souladu s platnými nařízeními.**

# Montáž sauny

Sestavení sauny doporučujeme provádět ve 2-3 dospělých lidech. Pečlivě si předem prohlédněte celý návod a postupujte podle jednotlivých kroků.

## Krok 1 – Umístění sauny

Při rozhodování umístění sauny zohledněte následující požadavky:

- Hlavní napájecí přívodní kabel sauny musí být snadno přístupný
- Podklad pro umístění sauny je rovný a prostory pro umístění jsou suché

## Krok 2 – Montáž podlahového panelu

Na rovný a předem připravený povrch umístíme podlahový panel označený jako Bottom Panel. Pravý úhel musí být umístěn do rohu místnosti. Zkosené části sauny jsou přední stranou a budou osazeny skly.

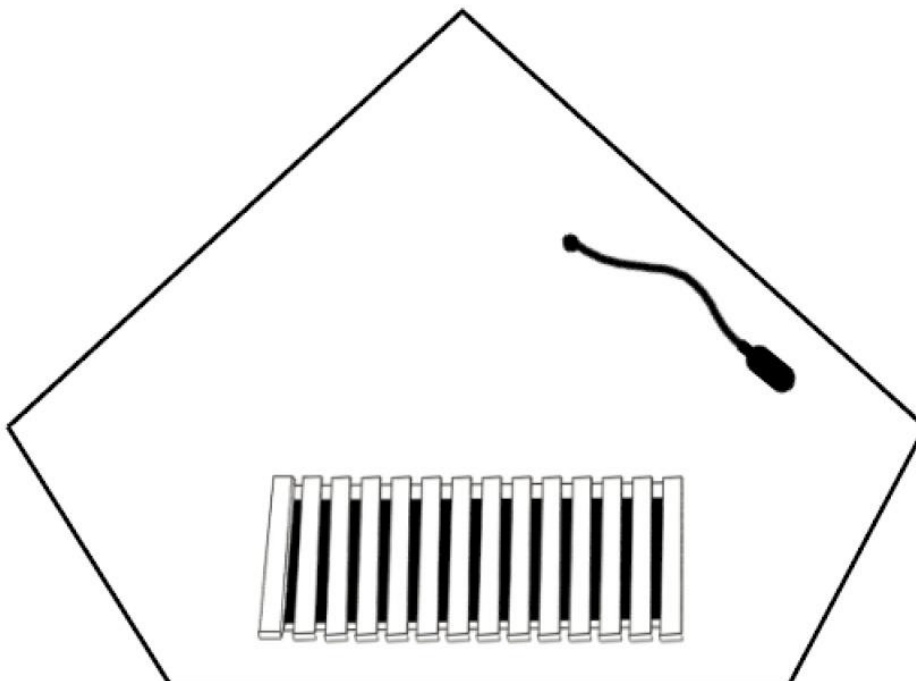

### Krok 3 – Montáž zadních bočních stěn

V tomto kroku budeme potřebovat panely s označením Left side panel a Right side panel.

- První ze zadních bočních stěn usadíme do příslušných drážek podlahového panelu.
- **Konstrukce není v tuto chvíli stabilní a je potřeba, ať jeden člověk drží tento usazený panel.**
- Stejným principem usadíme druhý boční panel do drážek v podlahovém panelu.
- Vznikne nám roh s pravým úhlem.
- Srovnáme panely tak, ať nám k sobě zapadají stahovací svorky a pomocí uzamčení svorek stáhneme panely k sobě.

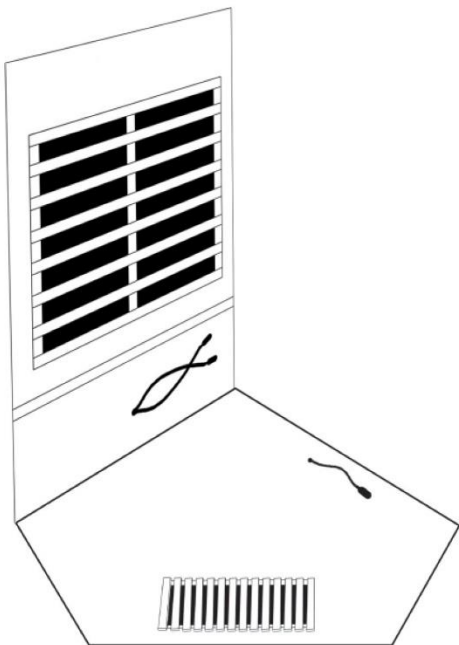

Otevřený zámek



Zavřený zámek

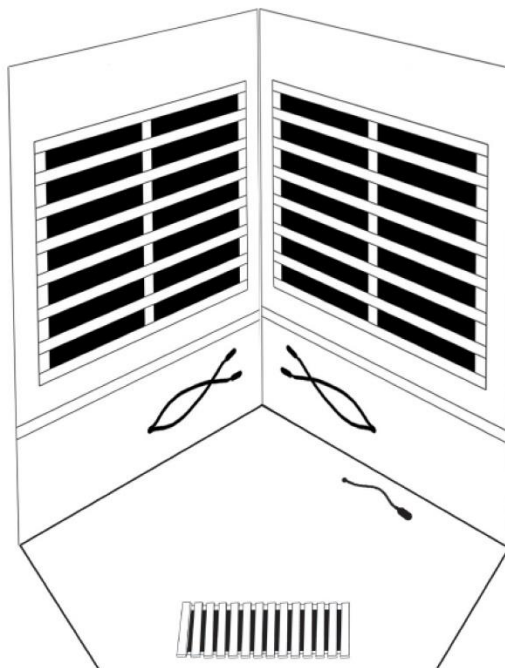

#### Krok 4 – Instalace předních bočních stěn (skla)

1. Instalujeme přední panely (levý a pravý) k zadnímu panelu pomocí spon.
2. Každý přední panel má bílý štítek označující, o kterou stranu se jedná. Panel s označením "LEFT" by měl být při pohledu na saunu zepředu umístěn na levé straně. Panel označený "RIGHT" by měl být umístěn na pravé straně při pohledu na saunu zepředu.

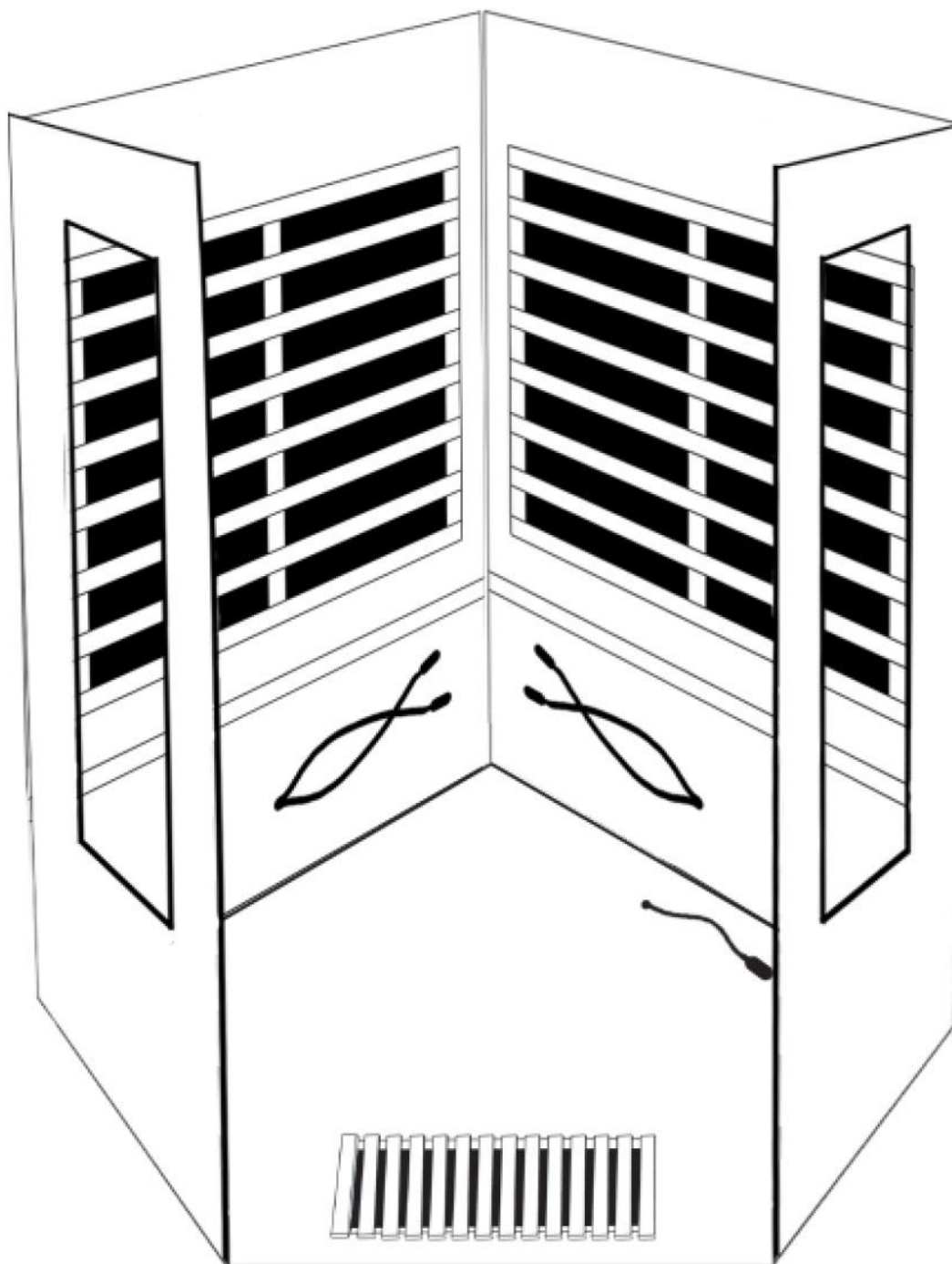

## Krok 5 – Montáž sedadel a topných panelů

1. Nainstalujte vyhřívací panely sedadla tak, že je zasunete do svislých vodiček na pravé a levé boční stěně tak, aby hřející panel směřoval ven.
2. Při umístování topného panelu musíme dávat pozor, abychom nepoškrábali boční stěnu.
3. Vodič panelů v sedadlech a vodič podlahového panelu připojíme k napájecímu kabelu umístěnému v zadní stěně.
4. Zkontrolujeme, zda připojení je funkční a vodiče nejsou poškozeny.
5. Pokračujeme v instalaci pravé a levé lavičky. Zkontrolujte, zda jsou bezpečně upevněny.

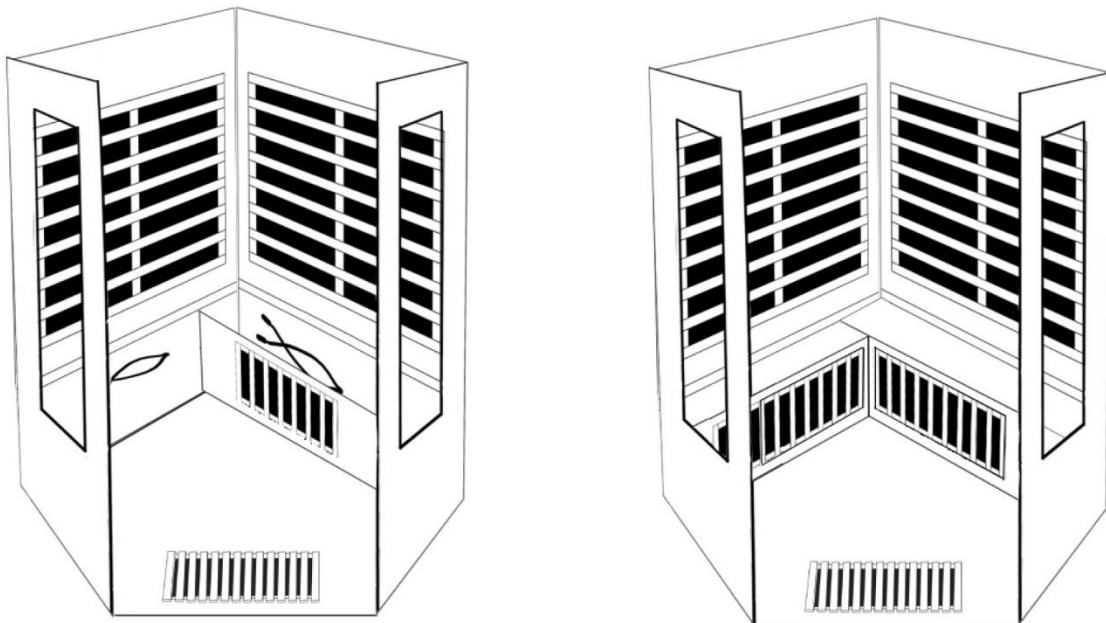



## Krok 6 – Montáž přední stěny (dveře)

1. Přední stěna je umístěna ve výklenku v základně sauny. Srovnáme ji s bočními stěnami do roviny.
2. Svorky srovnáte a zacvaknete je k sobě.

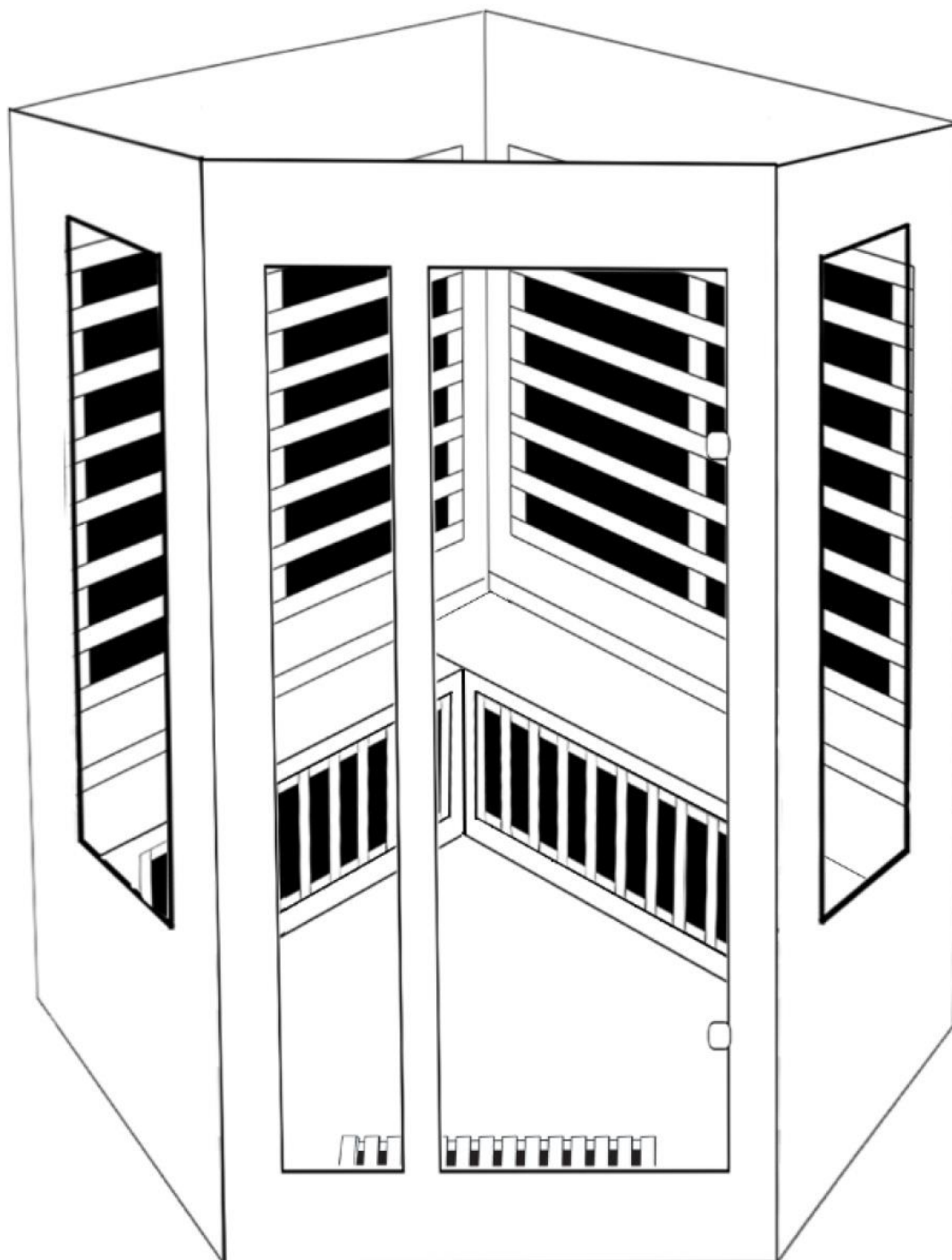

## Krok 8 – Montáž horního panelu (stropu)

1. Stropní konstrukce se musí opatrně usadit na boční stěny. Před usazením je potřeba zkontrolovat, jestli nám všechny díly hladce zapadají do sebe a zda máme zadní stěny v pravém úhlu.
2. Zkontrolujte, zda elektroinstalace někde není zachycena a nedojde k poškození instalace. Také zda máme elektroinstalaci vyvedenou příslušnými otvory ve stropu.
3. Dbáme na to, aby dráty nebyly zachyceny mezi stěnami.
4. Připojte teplotní čidlo - bílý kabel a anténní kabel - červený kabel.
5. Všechny kabely ze stěn připojíme k příslušným konektorům umístěným ve stropě.
6. Při připojování 7kolíkového konektoru dávejte pozor, abyste nepoškodili kolíky.

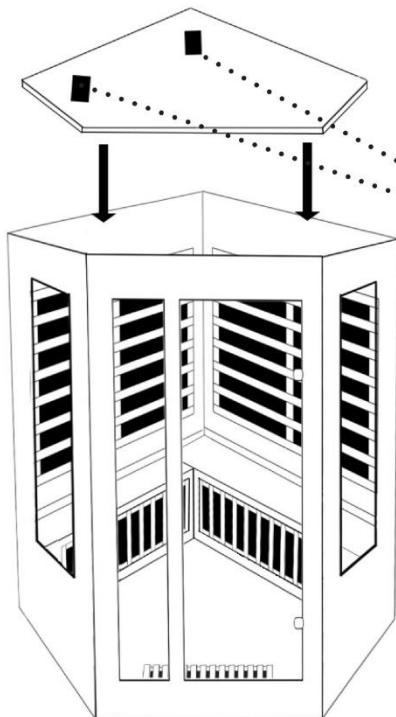

Počet a umístění otvorů pro kabeláž se může u jednotlivých modelů lišit.

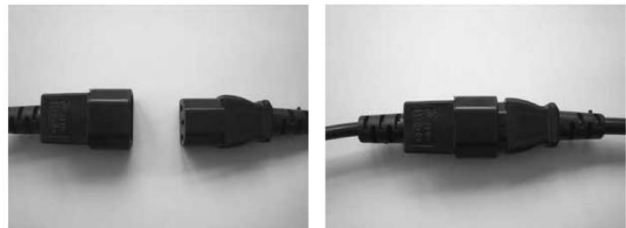

Způsob připojení topných panelů

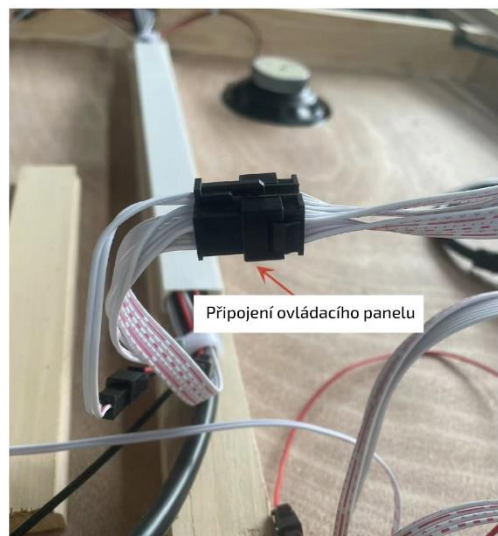



\* Stropní panel se může lišit dle modelu vybrané sauny. Jedná se o ilustrativní obrázek připojení.

\* Ve stropě je umístěna LED lampa (ovládaná panelem na boční stěně sauny), 2 reproduktory, bodová světla a větrací mřížka. V rohu se nachází zástrčka pro připojení ionizátoru vzduchu.

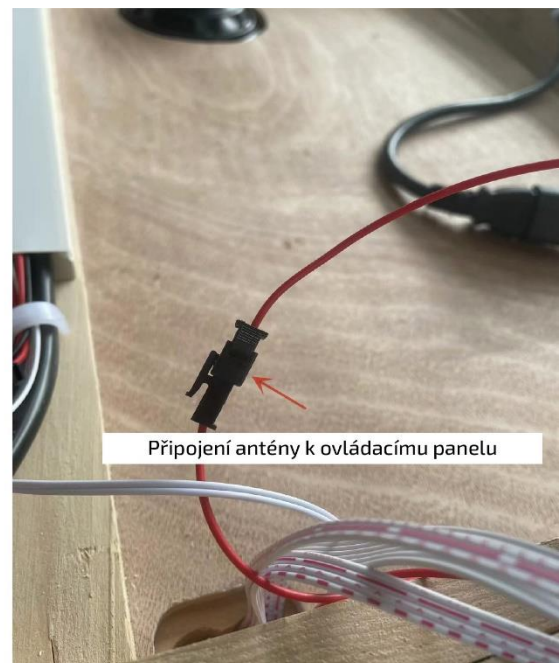
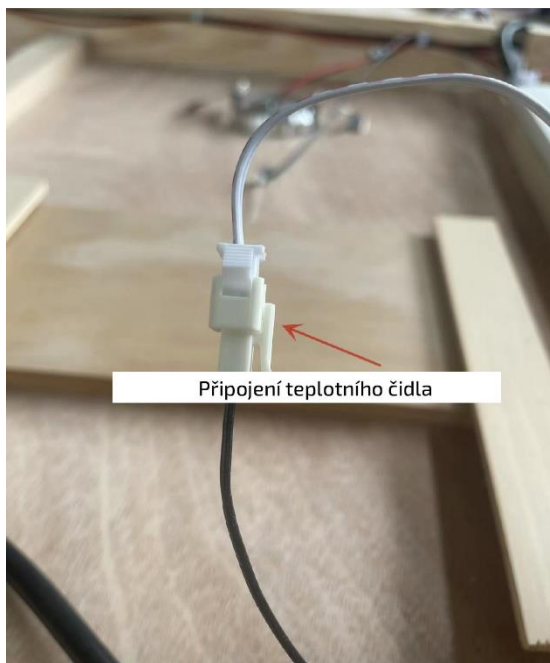

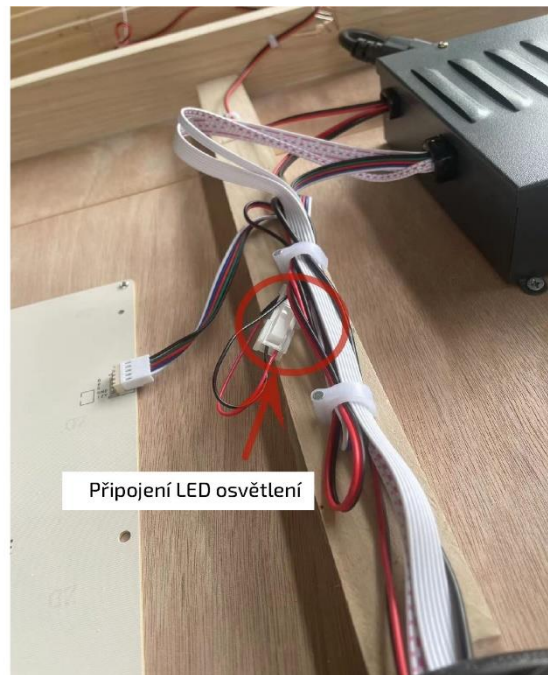

### Krok 9 – Montáž ionizátoru vzduchu

- Pomocí přiložených šroubů montujeme ionizátor ke stěně tak, aby konektor dosáhl k zařízení
- Doporučujeme malým vrtákem přichystat otvory pro šrouby.
- Koncovku připraveného vedení připojíme k ionizátoru.
- **Při ionizaci vzduchu se nesmí nikdo nacházet v sauně.**





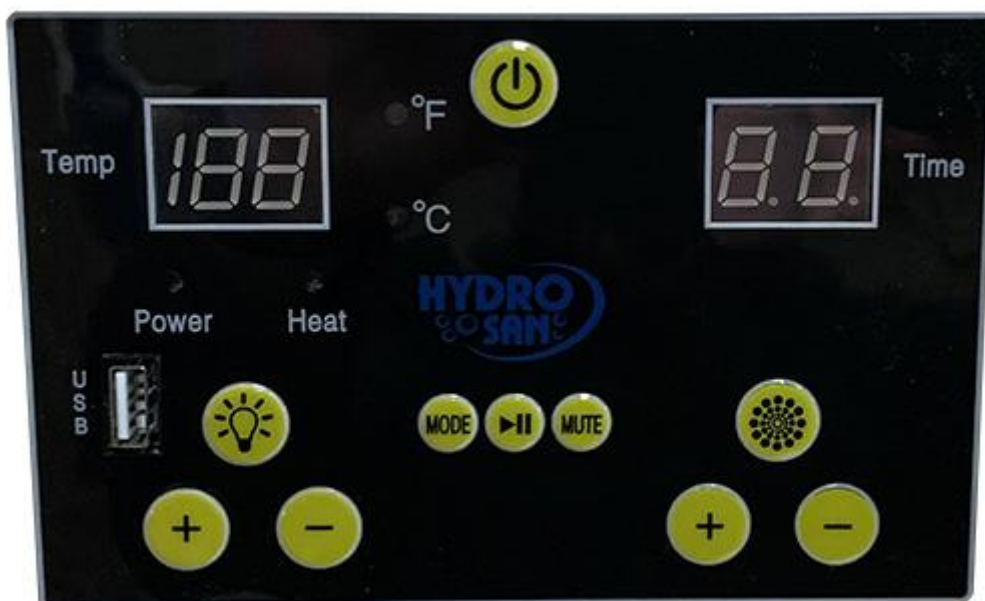

### Krok 10 – Montáž rukojeti

1. Madlo dveří se přišroubuje pomocí dodaných šroubů.

## Ovládání sauny



- |                                                                                     |                                |                                                                                     |                                                  |
|-------------------------------------------------------------------------------------|--------------------------------|-------------------------------------------------------------------------------------|--------------------------------------------------|
|   | On/Off - zapnutí vypnutí sauny |   | Tlačítko ztlumení RÁDIA / BLUETOOTH / USB        |
|  | Zapnutí vypnutí osvětlení      |  | Tlačítko režimu RÁDIO / BLUETOOTH / USB          |
|  | Tlačítko PLAY / PAUSE          |  | Tlačítko pro zvýšení teploty / času / hlasitosti |
|  | Ovládání LED osvětlení         |  | Tlačítko pro snížení teploty / času / hlasitosti |

Tlačítko ON/Off slouží k zapnutí a vypnutí sauny

Tlačítkem s ikonou osvětlení stiskem zapnete/vypnete osvětlení sauny. Podržením tlačítka se zapne/vypne okolní osvětlení.

Tlačítkem Ovládání LED osvětlení zapnete/vypnete color terapii. Ve chvíli, kdy je led osvětlení zapnuto, stisknutím stejného tlačítka na 2 sekundy se na panelu teploty zobrazí LX (X = 1-9), opětovným stisknutím tlačítka si vybíráme vhodnou barvu osvětlení.

Tlačítka +/- pod displejem teploty. Stiskem tlačítka + zvyšujeme požadovanou teplotu, stiskem tlačítka – snižujeme požadovanou teplotu. Současným stiskem obou tlačítek si vybíráme mezi jednotkami Celsia a Fahrenheita.

Tlačítka +/- pod displejem času určuje požadované nastavení času. Tlačítko + zvedá hodnotu, tlačítko – snižuje hodnotu. Ve stavu „Mode“ ovládáme hlasitost reproduktorů.

Tlačítko Mode: stiskem si vybíráme mezi připojením rádia, Bluetooth či USB zdroje. Bluetooth zařízení pro připojení se jmenuje BT301. Pro připojení sledujte instrukce na displeji telefonu.

Tlačítko Play/Pause: V módu rádia stiskem na 3 sekundy zapneme automatické ladění frekvencí. Stiskem v módu Bluetooth/USB přepnutí na další skladbu.

Tlačítko Mute: V režimu rádia – stisknutí ztiší reproduktory. V režimu Bluetooth/USB stisknutí pozastaví přehrávání.

## Použití sauny

- Nastavte teplotu sauny na hodnotu, která Vám nejvíce vyhovuje a je Vám příjemná. Obvykle se u infrasauny pohybujeme v rozmezí 37-60°C.
- Před zahájením saunování vyčkejte 8-15 minut, než se sauna předeheje na správnou teplotu.
- Po dosažení nastavené teploty se topná tělesa přepnou do pohotovostního režimu a udržují požadovanou teplotu uvnitř sauny.
- Pocení začíná přibližně po 6-15 minutách po vstupu do sauny.
- Doporučená doba saunování je 30 minut a nemá se překračovat.
- Doporučuje se mít s sebou jeden ručník pod tělo a druhý ručník na otírání potu. Otíráním se dosáhne efektivnějšího pocení.
- Větrací otvor lze kdykoliv otevřít či zavřít. Dosáhne se tím lepší cirkulace vzduchu v sauně.
- Před saunováním, v průběhu saunování, a hlavně po saunování se doporučuje dodržovat dostatečný pitný režim a doplňovat vypocené tekutiny.
- Před saunováním se doporučuje vlažná sprcha, která napomůže efektivnějšímu pocení a lepšímu vyplavování škodlivin. Před začátkem saunování se doporučuje otřít do sucha. Zamezí se tak přílišnému namočení lavic a jejich poškození či změnám barvy dřeva.
- Po dokončení saunování se doporučuje zůstat v klidové zóně a dopřát si ještě chvíli odpočinku. Doběhnou tak procesy pocení a vyplaví se více škodlivin z těla. Teprve po cca 10-15 minutách se doporučuje vlažná sprcha bez použití mýdel či mycích gelů. Nedojde tak rychle k uzavření pórů kůže.

Pokud dlouhou dobu nevyužíváte saunu, doporučujeme její odpojení z elektrické sítě.

## Použití ionizátoru

- Po saunování doporučujeme využívat funkci ionizátoru. Čistí se tím prostředí sauny od bakterií, virů a plísní.
- Stisknutím tlačítka O3 se spustí proces ionizace.
- **Během tohoto procesu nesmí nikdy pobývat v sauně.**

## Bezpečnostní pokyny

Pokyny je třeba pečlivě pročit, nastudovat a dodržovat před použitím i využívání sauny:

- V sauně ani její blízkosti se nesmí umísťovat hořlavé materiály či chemické hořlavé látky.
- V blízkosti sauny neinstalujte sprchu ani jiné zařízení s napojením na vodu. Zamezí se tak poškození sauny.
- Uvnitř sauny neinstalujte žádné dodatečné zařízení či vybavení, které není dodáno v původním balení. Nevrtajte do stěn sauny.
- Neumisťujte žádné elektrické zařízení ani kabely do horkých prostorů sauny.
- Nikdy se nedotýkejte horkých trubic topných těles ani žárovek. V případě jejich výměny či čištění vždy počkejte, až budou tělesa studené.

- Nezletilé osoby mohou být v sauně pouze pod dohledem dospělé osoby.
- Pokud se Vám při saunování začne točit nebo bolet hlava, začnete se zadýchávat, necítíte se dobře, nebo se začnete cítit ospale, okamžitě upustte saunu.
- Všechny elektrické součásti musí být připojeny kvalifikovaným elektrikářem s platným oprávněním dle aktuálních předpisů.
- Sauna se nemá používat bezprostředně po namáhavém cvičení. Doporučuje se vyčkat alespoň 30 minut, dokud se tělo neochladí a neodpočine si.

Saunu nesmí využívat:

- Starší a oslabené osoby, které trpí závažným onemocněním (cukrovka, vysoký tlak, srdeční onemocnění, kardiovaskulární poruchy, oční choroby, popáleniny, otevřené rány a jiné nemoci).
- Těhotné ženy.
- Děti do 6 let, neplnoleté osoby mohou saunu využívat pouze pod dohledem dospělé osoby.
- Osoby pod vlivem alkoholu nebo drog.
- V sauně není možno umísťovat jakékoliv zvířata a domácí mazlíčky.

## Údržba sauny a možné závady

Před zahájením jakékoliv údržbové aktivity (čištění, výměna žárovky, výměna trubic) se ujistěte, že je odpojen napájecí kabel od sítě.

Pokud někdy dojde k poškození napájecího kabelu, musí být vyměněn výrobcem nebo kvalifikovanou a oprávněnou osobou, aby nedošlo k ohrožení bezpečnosti.

### Možné závady a jejich odstranění:

#### Nesvítí zelená kontrolka Power:

1. Nedostatečné vstupní napětí – Připojte saunu a zkontrolujte jistič, jestli je v poloze on. Případně pomocí měřáku zkontrolujte napětí v zásuvce.
2. Poškozený napájecí kabel – Kontaktujte servis či osobu oprávněnou provádět tyto úkony a vyměňte poškozený přívodní kabel.
3. Chyba elektroinstalace – Kontaktujte servis.

#### Vnitřní prostor sauny se plně nenahřívá:

1. Vnitřní prostor je nedostatečně teplý – zvyšte pomocí ovládacího panelu teplotu v sauně.
2. Nefungují všechny infračervené panely – zkontrolujte, které panely nejsou funkční zapnutím sauny, poté saunu odpojte od přívodního napětí a nechejte panely vychladnout.
3. Zkontrolujte, zdali jsou všechny přívodní kabely k panelům správně zapojeny a nedošlo k jejich uvolnění či poškození.
4. V případě nefunkčního panelu je potřeba provést jeho výměnu za panel se stejnými vlastnostmi.

### **V sauně se line nepříjemný zápach:**

1. Zápach vlhkosti či plísně – je možno využít ionizátor.
2. Zápach spáleniny – odpojte saunu od elektrického přívodu a zkontrolujte opticky celý povrch i obvod sauny. Kontrolujte saunu do úplného vychladnutí a kontaktujte servisní středisko.

## **Záruční podmínky**

Před instalací zkontrolujte úplnost produktu a jeho případné poškození v důsledku přepravy nebo skladování. Zkontrolujte povrchy instalovaných panelů. Velké praskliny či poškození je nutné ihned reklamovat. Prodejce nepřebírá žádnou odpovědnost za škody způsobené během instalace nebo po ní. Prodejce nenesou odpovědnost za náklady na instalaci nebo demontáž v důsledku chybné montáže nebo vad hlášených až po instalaci.

1. Záruka se vztahuje na výrobní vady výrobku (sauny) a vady materiálů, z něhož je výrobek vyroben.
2. Záruka spočívá v opravě nebo výměně dílů, které výrobce považuje za vadné.
3. Záruční doba začíná běžet v okamžiku nákupu a řídí se reklamačním řádem a obchodními podmínkami.
4. Vady nebo poškození zboží zjištěné v záruční době budou odstraněny v předem dohodnuté době.
5. Prodejce nehradí náklady na demontáž nebo poškození dekorativního vybavení či dílů nesouvisející se saunou, které ztěžují přístup k výrobku (obklady, malba, zasklení). Ani náklady na uvedení těchto prvků do původního stavu po záruční opravě či výměně.
6. Pokud je před instalací nebo při ní zjištěna vada výrobku, je potřeba přerušit instalaci nebo používání sauny a chybu ihned nahlásit prodejci.
7. Vyskytující se vadu je potřeba před dalším používáním odstranit.
8. Zákazník je povinen výrobek poskytnout k reklamaci čistý v souladu se základními hygienickými pravidly.
9. Poškození způsobené nevhodnou údržbou nebo využíváním, které není v souladu s návodem není možno nárokovat v reklamačním řízení.
10. Prodejce ani výrobce neodpovídá za škody způsobené nesprávnou péčí o výrobek.
11. Prodejce ani výrobce neposkytuje žádnou náhradu za nepřímé škody, které vznikly zákazníkovi, respektive třetím osobám v důsledku poškození zařízení.
12. Veškeré opravy, na které se nevztahuje záruka jsou zpoplatněny.